

PP56

Transmetteur de pression avec membrane affleurante et écran tactile

PP56-2.B#####.D214.####11.#0#0

Preliminary

Vue d'ensemble

- Tous les raccords industriels courants
- Cellule de mesure résistant au condensat
- IO-Link dual channel (4 ... 20 mA en parallèle)
- Installation sur tuyauterie
- Mesure de pression absolue, de pression relative et de vide
- Paramétrage facile via l'écran, IO-Link et FlexProgram
- Affichage rotatif à 28 niveaux sur 315°



Image similaire



Caractéristiques techniques

Caractéristiques

Type de pression	Absolu (par rapport au vide) Relatif (par rapport à l'environnement)
Plage de mesure	-1 ... 60 bar Voir paragraphe "Conditions de process"
Étendue de mesure max.	60 bar, en configuration standard
Étendue de mesure min.	0,4 bar, en configuration standard
Taux maximal de marge de réglage	5 : 1
Plage de température compensée	-10 ... 65 °C
Écart de mesure max.	± 0,3 % EM Comprend le point zéro, les écarts de linéarité et de valeur finale (selon le réglage du point limite) ainsi que l'hystérésis et la non-répétabilité (EN 61298-2) Pour la Turn down, multipliez cette valeur par le taux de marge appliqué
Coefficient de température	≤ 0,1 % EM/10 K @ -40 ... -10 °C ≤ 0,1 % EM/10 K @ > 65 °C Voir paragraphe "Conditions de process"
Stabilité à long terme	≤ 0,2 % EM/an
Écart de mesure (BFSL)	± 0,15 % EM Contient l'écart de linéarité (après le réglage de la valeur minimale, BFSL) ainsi que l'hystérésis et la non-répétabilité Pour la Turn down, multipliez cette valeur par le taux de marge appliqué
Temps de réponse de l'étape, T90	≤ 45 ms, 2 conducteurs ≤ 25 ms, 3 conducteurs

Conditions de process

Température du process	-40 ... 100 °C, sans col de refroidissement -40 ... 150 °C, avec col de refroidissement
Pression du process	Voir paragraphe "Conditions de process"

Raccord de process

Variante connexions	Voir paragraphe "Dimensions"
Matériaux des pièces en contact	AISI 316L (1.4404)
Matériaux des pièces en contact, membrane	AISI 316L (1.4435)

Rugosité de surface (en contact avec le milieu)

Membrane	Ra ≤ 0,4 µm
Soudage	Ra ≤ 0,8 µm

Conditions ambiantes

Plage de température de fonctionnement	-30 ... 70 °C, avec afficheur -10 ... 70 °C, lisibilité d'affichage optimale
Plage de température de stockage	-40 ... 85 °C
Degré de protection (EN 60529)	IP 67 IP 69 K, with appropriate mating connector
Humidité	< 100 % RH, condensation
Résistance d'isolement	> 100 MΩ, 500 V DC
Essais de chocs et vibrations (EN 61373:1999, 2010)	300m/s² @ 15ms
Vibrations (sinusoïdales) (EN 60068-2-6)	1,6 mm (2 à 25 Hz), 4 g (25 à 100 Hz), 1 octave / minute

PP56

Transmetteur de pression avec membrane affleurante et écran tactile

PP56-2.B#####.D214.#####11.#0#0

Preliminary

Caractéristiques techniques

Boîtier

Type	Transmetteur compact, Ø50 mm
Dimensions	Voir paragraphe "Schémas Dimensions"
Matériau	AISI 316L (1.4404)

Raccord électrique

Connecteur	M12-A, 4 pôles, acier inoxydable
Interface	IO-Link 1.1 FlexProgram

Alimentation

Plage de tension d'alimentation	15 ... 35 V DC 18 ... 30 V DC , avec IO-Link
---------------------------------	---

Alimentation

Consommation courant (sans charge)	3,5 mA ... 23 mA , 2 conducteurs 35 mA typ., 50 mA max., mode 3 fils
Protection contre l'inversion de polarité	Oui
Temps de mise sous tension	< 600 ms @ 24 V

Conformité et approbations

CEM	EN 61326-1 EN 61326-2-3 Déviation pendant les tests d'immunité ≤ 0.2% FSR
-----	---

Signaux de sortie

Sortie de commutation

Type de sortie	PNP NPN Push-pull
Logique de commutation	Haut-Active Bas-Active
Chute de tension	PNP: (+Vs -1.0 V) ± 0.4 V, Rload ≥ 10 kΩ NPN: (-Vs +0.6 V) ± 0.3 V, Rload ≥ 10 kΩ
Courant de charge	100 mA , max.
Courant de fuite	< 100 µA , max.
Protection de court-circuit	Oui
Amortissement	0 ... 60 s , programmable

4 ... 20 mA

Output signal	4 ... 20 mA 20 ... 4 mA , programmable Les spécifications de précision suivantes doivent être ajoutées aux valeurs de la section "caractéristiques" si le capteur est utilisé en mode analogique.
Précision	± 0,1 % EM (± 16 µA)
Temps de réponse de l'étape, T90	≤ 25 ms
Résistance de charge	Rs ≤ (V DC - 15 V)/23 mA, avec sortie de courant Rs ≤ (V DC - 10 V)/23 mA, mode 3- & 4-fils
Dérivé en température	0,05 % EM/10 K
Immunité/ondulation	< 1 % FSR
Effet de variation dans la plage d'alimentation	< 0,01 % FSR/V (± 1.6 µA/V)
Amortissement	0 ... 60 s , programmable

Interface IO-Link

Version	1.1
Profil de l'appareil	Smart Sensor Profile
Type de port	Class A
Taux de transmission	38,4 kbaud (COM2)
Min. temps d'un cycle	≥ 4 ms
Longueur des données de processus	48 bit
Mode SIO	Oui
Données de processus (cycliques)	Pression État de commutation État d'alerte
Données de diagnostic (acycliques)	Température de cellule de mesure Température CPU Opération
Données ajustables (acycliques)	Réglages d'offset Paramètres du commutateur Valeurs limites de la sortie courant Configuration de l'affichage Tags Mot de passe d'accès
Dual channel	IO-Link / SIO Mode
Dual channel 2	Analogique / SIO Mode

PP56

Transmetteur de pression avec membrane affleurante et écran tactile

PP56-2.B####.D214.####11.#0#0

Preliminary

Afficheur

Remarques générales

Type de panneau	LCD graphique FSTN
Plage d'affichage	-9999 ... 99999
Max. hauteur des digits	21,8 mm
Matériaux	Polycarbonate

Données configurables par l'utilisateur

Indication d'erreur/avertissement	Affichage configurable individuellement et indication de rétroéclairage en blanc, vert ou rouge, lumière permanente ou clignotante. Limites configurables sur la plage
Affichage de fluide	Programmable par le client
Unité de mesure	bar psi

Conditions de process

Plage de mesure (bar)		Seuil de surcharge (bar)	Pression d'éclatement (bar)
0 ... 0,4		1	2
0 ... 1	-1 ... 1	3	6
0 ... 6	-1 ... 5	15	30
0 ... 10	-1 ... 15	60	120
0 ... 20		70	140
0 ... 25		70	140
0 ... 40		135	270
0 ... 60		135	270

Dimensions (mm)

Boîtier

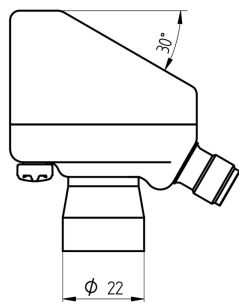

Boîtier d'affichage vue gauche

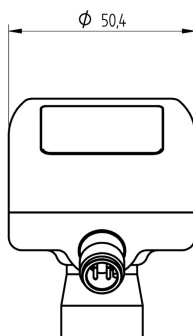

Boîtier d'affichage vue de face

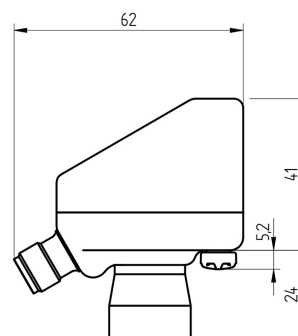

Boîtier d'affichage vue droite

PP56

Transmetteur de pression avec membrane affleurante et écran tactile

PP56-2.B####.D214.###11.#0#0

Preliminary

Dimensions (mm)

Raccord process

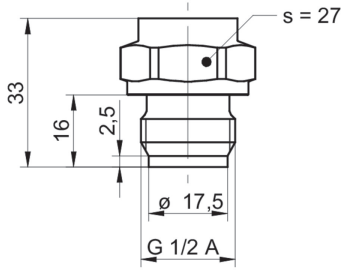

G51-41
G 1/2 A DIN 3852-E (BCID: G51)

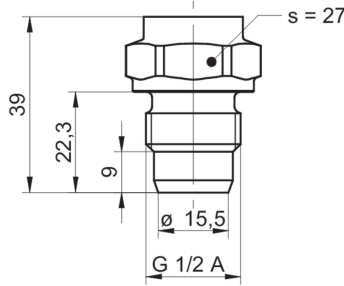

G08-42
G 1/2 A ISO 228-1 avec cône (BCID: G08)

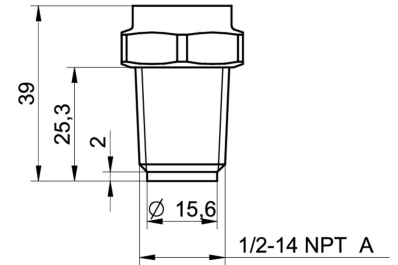

N02-49
1/2-14 NPT (BCID: N02)

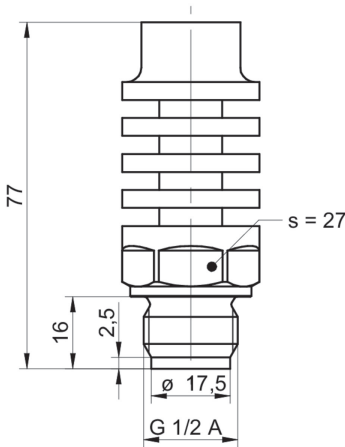

G51-71
G 1/2 A DIN 3852-E avec col de refroidissement (BCID: G51)

Raccordements électriques

Type de sortie	Electrical connection	Fonction	Description	Affectation des bornes	
Dual channel IO-Link + analogique 4 ... 20 mA	M12-A, 4 pôles, acier inoxydable				
			+Vs	Power supply +	1
			GND (0 V)	Power supply -	3
			Iout / SW2	Pressure / SW	2
			IO-Link / SW1	IO-Link / SW	4

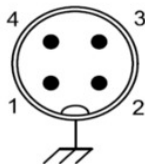

Référence

Clé de commande - Possibilités de configuration voir website

Produit	PP56	-	2	.	B	###	#	.	D2	14	.	##	2	#	1	1	.	#	0	0	0
Matériau	Acier inoxydable 1.4404 AISI 316L																				

PP56

Transmetteur de pression avec membrane affleurante et écran tactile

PP56-2.B####.D214.###11.#0#0

Preliminary

Référence

Clé de commande - Possibilités de configuration voir website

	PP56	-	2	.	B	###	#	.	D2	14	.	##	2	#	1	1	.	#	0	0	0
Précision																					
± 0.3 % FS					B																
Echelle de mesure																					
0 ... 0.4 bar (EN)						B11															
0...1 bar (EN)						B15															
-1...1 bar (EN)						B73															
0 ... 6 bar (EN)						B20															
-1...5 bar (EN)						B77															
0 ... 10 bar (EN)						B22															
-1...15 bar (EN)						B81															
0...20 bar (EN)						B25															
0...25 bar (EN)						B26															
0 ... 40 bar (EN)						B27															
0 ... 60 bar (EN)						B29															
Type de pression																					
Relatif (par rapport à l'environnement)							R														
Absolu (par rapport au vide)							A														
Signal de sortie																					
IO-Link and 4 ... 20 mA in parallel Extended functionality									D2												
Raccordement de sortie																					
M12-A, 4 pôles										14											
Raccords de pression																					
G 1/2 A DIN 3852-E (G51)													41								
G 1/2 A ISO 228-1 avec cône (G08)													42								
1/2-14 NPT affleurant (N02)													49								
G 1/2 A DIN 3852-E avec col de refroidissement (G51)													71								
Matériau raccords de process																					
Acier inoxydable 1.4404 AISI 316L																					2
Joint																					
Non fourni																					0
NBR standard																					1
EPDM																					2
FKM																					3
Huile de remplissage																					
Huile standard																					1
Affichage																					
Avec affichage																					1
Configuration																					
Réglage d'usine																					0
Spécification client																					1
Explosion protection																					
Without																					0
Approbations																					
Standard Approbations																					0
Technology																					
Silicon																					0